



АДМИНИСТРАЦИЯ БЕРЕЗОВСКОГО ГОРОДСКОГО ОКРУГА
ПОСТАНОВЛЕНИЕ

от 26.07.2017 № 523-5

г. Березовский

Об утверждении дизайн-проектов благоустройства дворовых территорий многоквартирных домов

В целях выполнения условий предоставления и расходования субсидий из бюджета Свердловской области на софинансирование муниципальной программы формирования современной городской среды, руководствуясь федеральным законом от 06 октября 2003 года №131-ФЗ «Об общих принципах организации местного самоуправления в Российской Федерации» и Уставом Березовского городского округа,
ПОСТАНОВЛЯЮ:

1. Утвердить четыре дизайн-проекта благоустройства дворовых территорий многоквартирных домов по адресам: г.Березовский ул.Спортивная, 2, ул.Спортивная, 4, ул.Брусница, 3, ул.Брусница, 5, ул.Брусница, 6, ул.Гагарина, 15/4; г.Березовский ул.Гагарина, 5, ул.Гагарина, 7; г.Березовский ул.Гагарина, 2, ул.Гагарина, 2а, ул.Гагарина, 2б; г.Березовский ул.Овощное отделение, 8 ул.Овощное отделение, 11, ул.Овощное отделение, 11а, согласно приложению.

2. Опубликовать настоящее постановление в газете «Березовский рабочий» и разместить на официальном сайте администрации Березовского городского округа в сети Интернет.

3. Контроль за исполнением настоящего постановления возложить на заместителя главы администрации Березовского городского округа Еловикова А.В.

Глава Березовского городского округа,
глава администрации

Е.Р. Писцов

Приложение №1
к постановлению администрации
Березовского городского округа
от 26.07.2017 №523-5

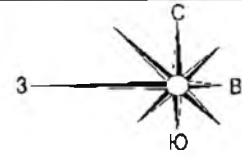
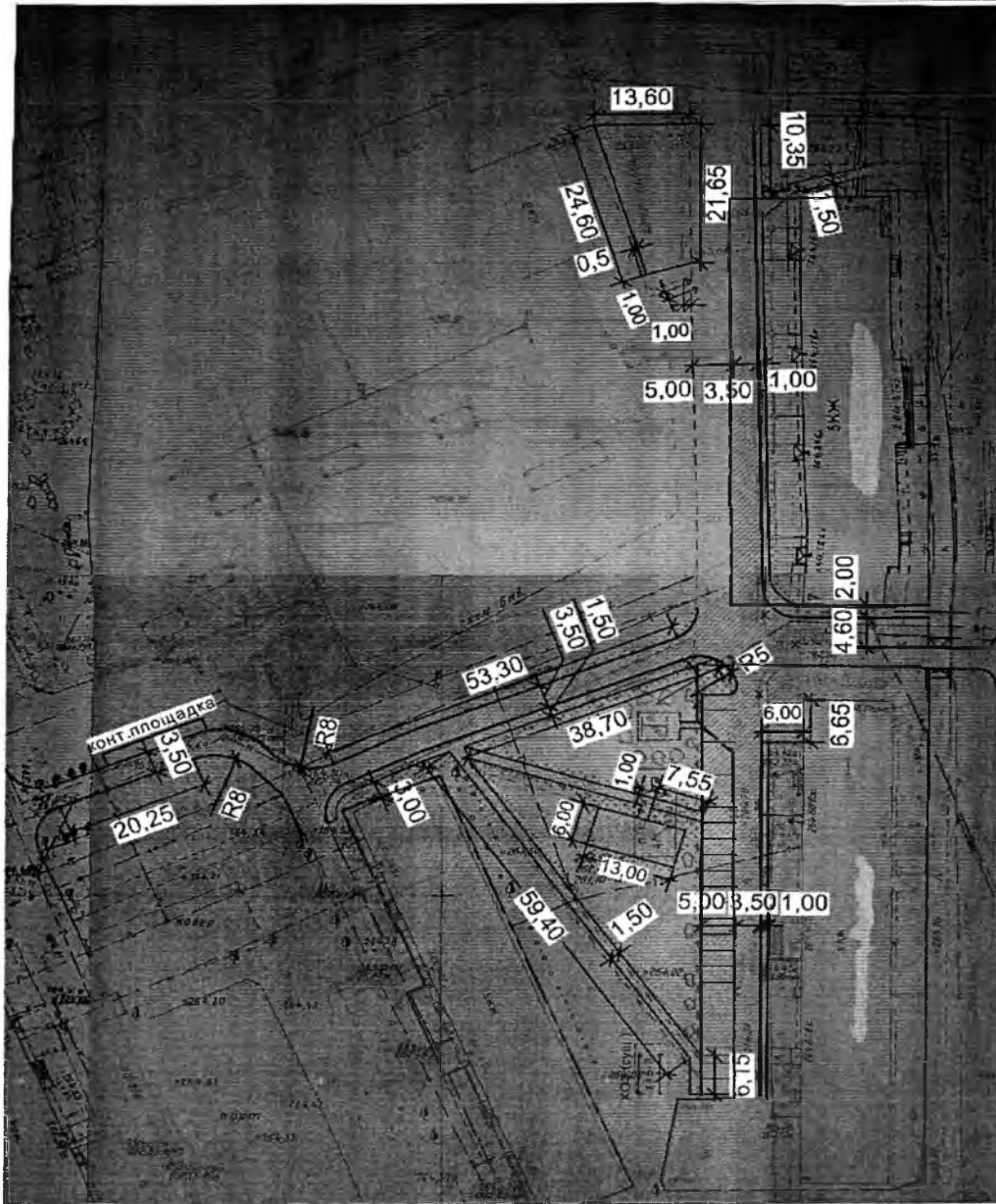

УЗЛЫ ПРИМКЫКАНИЯ
ПОКРЫТИЙ

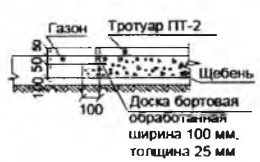

ДЕТАЛИ ПОКРЫТИЙ

Наименование	Сечение	Слой дорожной одежды	Толщина слоя, мм	Примечание
Проезжая часть дорог				
ПД-4*	а/б	горячая смесь для плотного асфальтобетона тип А марки II. Щебень фракции 20...40мм, обработанный эмульсионной ЭБК-2 по способу пропитки. Щебень фракции 40...70мм уложенный по способу заклинки. Уплотненный грунт	50 80	
Тротуары				
ПТ-2	а/б	горячая смесь для плотного асфальтобетона тип В марки II. Основание под тротуары из щебня. Щебень фракции 5...10мм. Уплотненный грунт	50 150 50	
Площадки				
ПП-2	песчаное	Песок. Щебень фракции 10-15 мм. Уплотненный грунт	100 100	
Газоны				
ПГ	газон, обычно зеленый	Растительный грунт	150	

ВЕДОМОСТЬ МАЛЫХ АРХИТЕКТУРНЫХ ФОРМ
И ПЕРЕНОСНЫХ ИЗДЕЛИЙ

Поз	Наименование	Обозначение	Кол	Примечание
1	Скамья	2211	2	КСИП или аналог
2	Урна	1311	1	КСИП или аналог
3	Песочница	4242	1	КСИП или аналог
4	Карусель	4191-31	1	КСИП или аналог
5	Стол со скамьями под навесом	2604	2	КСИП или аналог
6	Однорожковый светильник на опоре		1	
7	Светодиодный светильник		2	

Детская площадка Площадка для отдыха взрослых

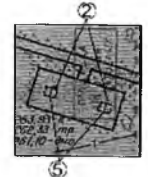
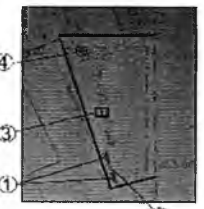

- Примечание:
1). Система высот - Балтийская,
2). Система координат - местная;
3). Восстановить газон шириной 0,5-1,0м вдоль границ производства работ;
4). Существующее озеленение, попадающее в границы работ, рассадить в ближайший проектируемый газон;
5). Выполнить понижение бортового камня на всех устанавливаемых бортовых камнях в местах пересечения с тротуаром.

		19ИЮ2-10-14-ГП		
		Березовский, ул. Гагарина, д. 7		
ИЗМ.	№	Исполнит.	Проверено	Дата
1	1	С.С.С.С.	С.С.С.С.	19.07.2017
2	2	С.С.С.С.	С.С.С.С.	19.07.2017
		Благоустройство и реконструкция территории	Старший	Лицевой
			Р	З
				З

- Условные обозначения:
 Проектируемый светильник
 Проектируемая ВЛ 0,38кВ
 Демонтируемый бортовой камень
 Понижение бортового камня
 Граница отвода земельного участка под жилой дом

А.А. М. Проектно-строительная фирма

Приложение №2
к постановлению администрации
Березовского городского округа от
26.07.2017 №523-5

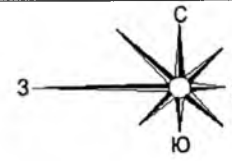
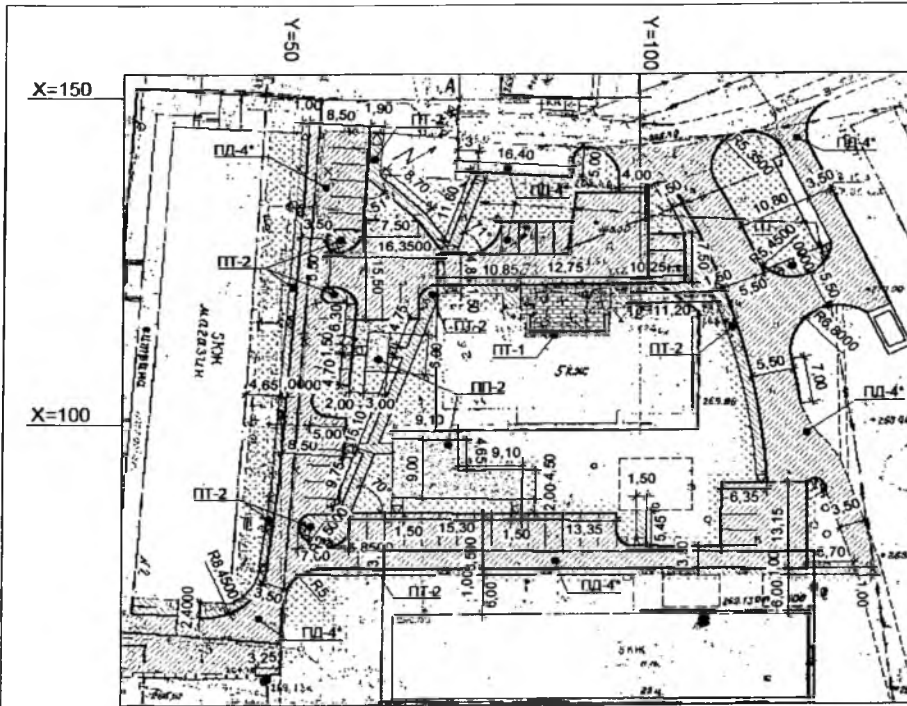

План расположения малых архитектурных форм и переносных изделий

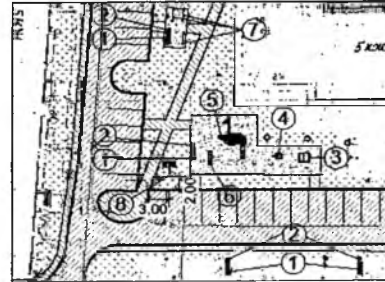

ДЕТАЛИ ПОКРЫТИЙ				
Наименование	Сечение	Слой дорожной одежды	Толщина слоя, мм	Примечание
Проезжая часть дорог				
ПД-4*	а/б		50	
			60	
			300	
Тротуары				
ПТ-1	а/б		50	устройство откосов
			150	
ПТ-2	а/б		50	
			150	
ПТ-2	а/б		50	
			150	
Площади				
ПГ-2	песчаное		100	
			100	
Газоны				
ПГ	газон обычный		150	
	газон обычный	Растительный грунт	150	

ВЕДОМОСТЬ МАЛЫХ АРХИТЕКТУРНЫХ ФОРМ И ПЕРЕНОСНЫХ ИЗДЕЛИЙ

Поз	Наименование	Объем, шт/м	Кол	Примечание
1	Скамья	2211	2	КСИЛ или аналог
2	Урна	1311	2	КСИЛ или аналог
3	Песочница	4242	1	КСИЛ или аналог
4	Качалка на пружине	4125	1	КСИЛ или аналог
5	Детский игровой комплект	5116	1	КСИЛ или аналог
6	Ляна средняя	6730	1	КСИЛ или аналог
7	Металлические стойки для сушки белья	МФ-7 Д4	3	Ляна или аналог
8	Двухрожковый светильник		1	
9	Светодиодный светильник		5	

- Условные обозначения:
- Понижение бортового камня
 - Граница отвода земельного участка под жилой дом
 - Демонтируемый бортовой камень
 - Проектируемый двухрожковый светильник
 - Проектируемая ВП 0,38кВ

Примечание:
1) Система высот - Балтийская;
2) Система координат - местная;
3) Восстановить дорожное покрытие тип ПД-4* шириной 0,5м вдоль устанавливаемых БР 100.30.15;
4) Восстановить газон шириной 0,5-1,0м вдоль границ производства работ;
5) Существующее озеленение, попадающее в границы работ, рассадить в ближайший проектируемый газон;
6) Выполнить понижение бортового камня на всех устанавливаемых бортовых камнях в местах пересечения с тротуаром.

УЗЛЫ ПРИМЫКАНИЯ ПОКРЫТИЙ

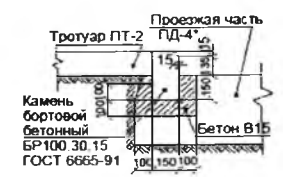
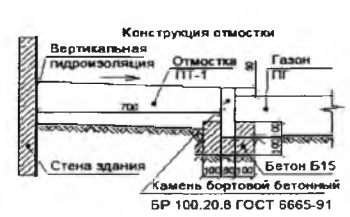

ДЕТАЛЬ УСТРОЙСТВА ПОНИЖЕННОГО БОРДЮРА

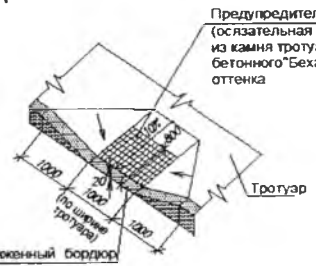
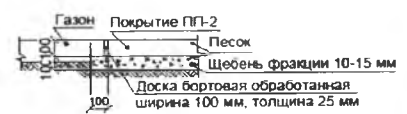
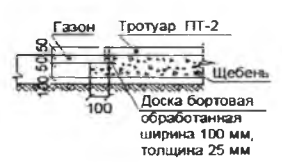

Имя, И. Подпись и дата

				196/04-09-14-ПП		
				г.Березовский, ул. Гагарина 2, 2д,26		
Имя, Кол.ч.	Лист	Надос.	Подпись	Дата	Благоустройство и реконструкция интродимированных территорий	Станд. Лист Листов
Разраб.	Полужетов				Р	3 3
Нач.отд.	Полужетов					

Приложение №3
к постановлению администрации
Березовского городского округа
от 26.07.2017 №523-5

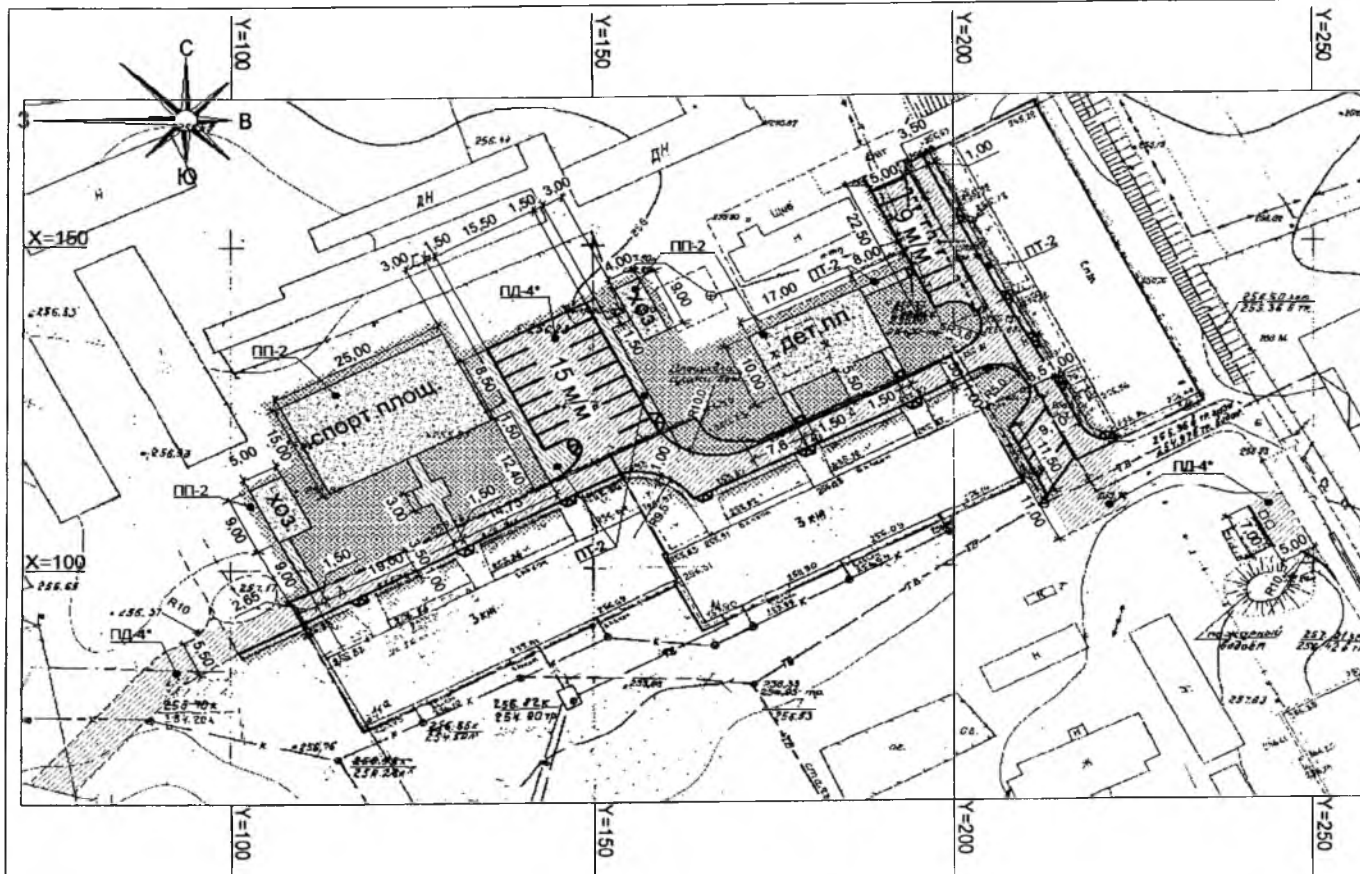

ДЕТАЛИ ПОКРЫТИИ				
Наименование	Сечение	Слой дорожной одежды	Толщина слоя, мм	Примечание
Проезжая часть дорог				
ПД-4*	а/б	Горячая смесь для плотного асфальтобетона тип А марки II. Щебень фракции 20...40мм обработанный эмульсией ЭБК-2 по способу пропитки. Щебень фракции 40...70мм уложенный по способу заклини. Уплотненный грунт	50 80 300	
Тротуары				
ПТ-2	а/б	Горячая смесь для плотного асфальтобетона тип В марки II. Основание под тротуары из щебня. Щебень фракции 5...10мм. Уплотненный грунт	50 150 50	
Площади				
ПП-2	песчаное	Песок. Щебень фракции 10-15 мм. Уплотненный грунт	100 100	
Газоны				
ПГ	газон обильно засеяный	Растительный грунт	150	

ВЕДОМОСТЬ МАЛЫХ АРХИТЕКТУРНЫХ ФОРМ
И ПЕРЕНОСНЫХ ИЗДЕЛИЙ

Поз	Наименование	Обозначение	Кол	Примечание
1	Скамья	22111	11	КСИП или аналог
2	Урна	13111	11	КСИП или аналог
3	Песочница	4242	1	КСИП или аналог
4	Качалка на пружине	4125	1	КСИП или аналог
5	Детский игровой комплекс	5116	1	КСИП или аналог
6	Машинка без горки	4413	1	КСИП или аналог
7	Лиана средняя	6730	1	КСИП или аналог
8	Столбы для волейбольной сетки	006504	2	КСИП или аналог
9	Металлические стойки для сушки белья	МФ-7.04	4	Лига или аналог
10	Ковроличстка	МФ-7.01	3	Лига или аналог
11	Светильник ЖКУ		2	

Узлы примыкания покрытий

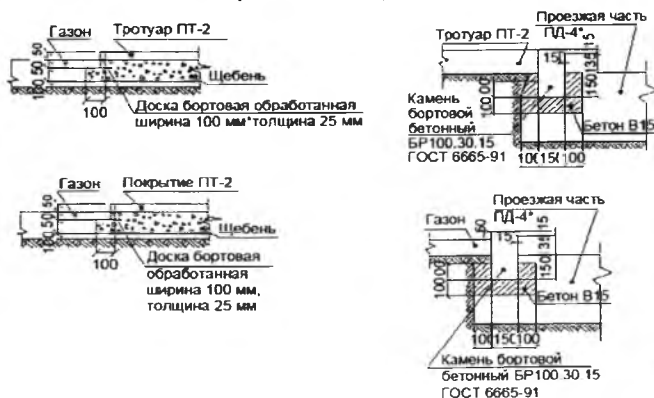

План расположения малых архитектурных форм и переносных изделий

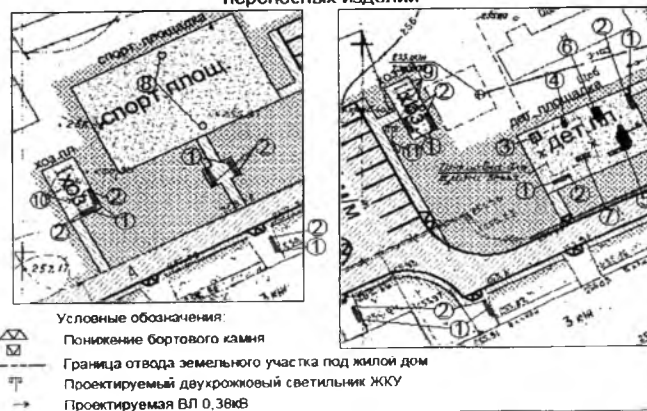

Деталь устройства пониженного бордюра



- Примечание:
- 1) Система высот - Балтийская;
 - 2) Система координат - местная;
 - 3) Восстановить газон шириной 0,5-1,0м вдоль границ производства работ;
 - 4) Существующее озеленение, попадающее в границы работ, рассадить в ближайший проектируемый газон;
 - 5) Выполнить понижение бортового камня на всех устанавливаемых бортовых камнях в местах пересечения с тротуаром.

				196/03-09-14-ГП		
				г. Березовский, ул. Овощная отделение, 8, 11, 11а		
Изм.	Вол. ур.	Лист	Наим.	Подпись	Дата	
Разраб.	Полухитов					
Нач. контр.	Болотова					
Нач. отд.	Полухитов					
				Стадия		Лист
				Р		3
				Листов		3
				Разбивочный план проезда тротуаров, дорожек, площадок. План расположения малых архитектурных форм и переносных изделий. М 1:500		
				И.И. КОЛОДИН		

Приложение №4
к постановлению администрации
Березовского городского округа
от 26.07.2017 №523-5

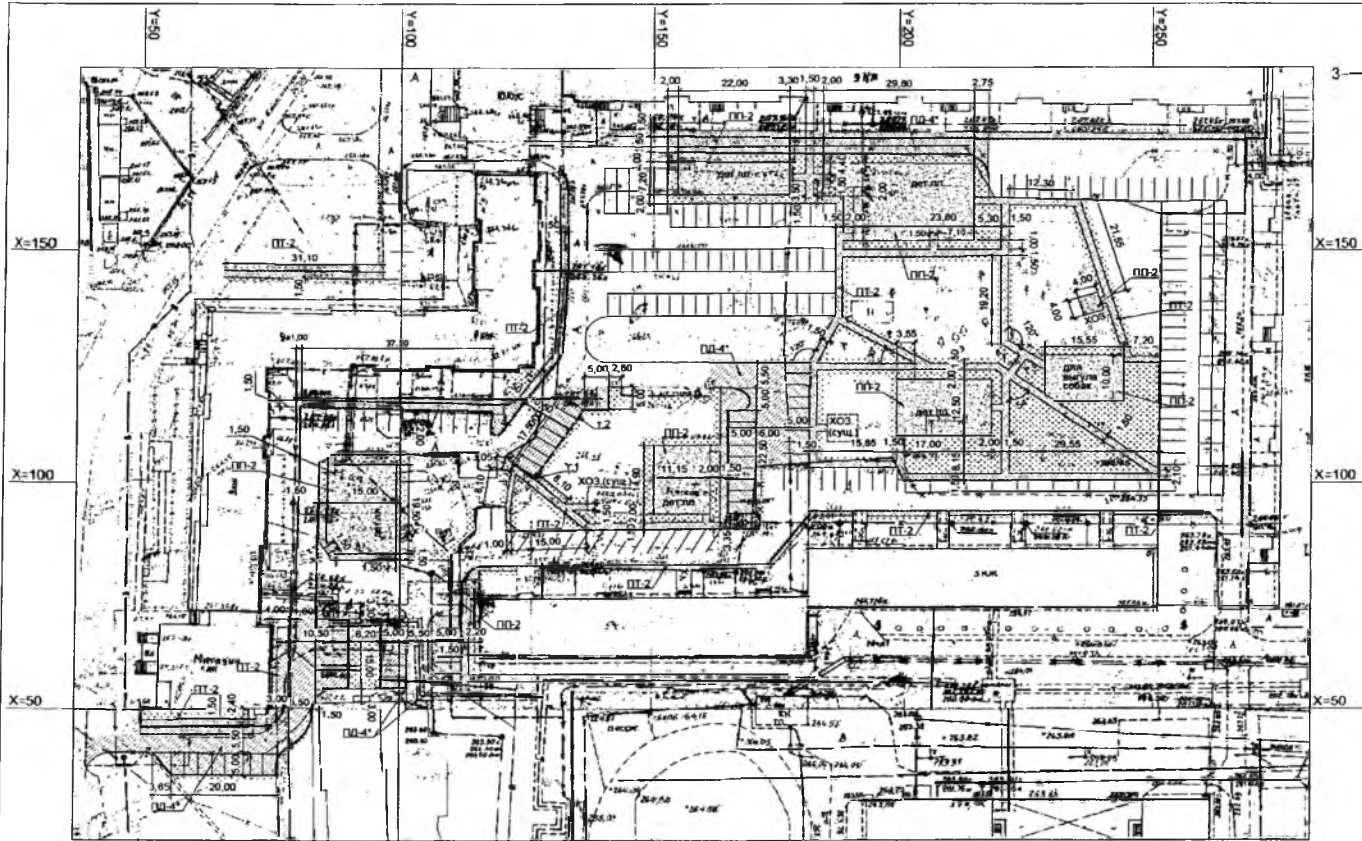

План расположения малых архитектурных форм и переносных изделий

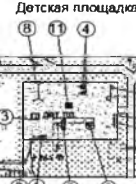

ДЕТАЛИ ПОКРЫТИЙ				
Наименование	Сечение	Слой дорожной одежды	Толщина (мм)	Примечание
ПД-4*		Проезжая часть дорог	50	Орешки смеси для плотного асфальта фракции тип А марки II, Щебень фракции 20-40мм, обработанный битумной эмульсией ЭБМ-2 по способу протирки, Щебень фракции 40-70мм, уплотненный по способу заливки, Уплотненный грунт
		Тротуары	80	
ПТ-2		Проезжая часть дорог	50	Орешки смеси для плотного асфальта фракции тип В марки II, Освещение под тротуары из щебня, Фракция 5-10мм, Уплотненный грунт
		Площадки	150	
ПТ-2		Площадки	100	Щебень фракции 10-15 мм, Уплотненный грунт
		Газоны	100	
Г*		Растительный грунт	150	

ВЕДОМОСТЬ МАЛЫХ АРХИТЕКТУРНЫХ ФОРМ И ПЕРЕНОСНЫХ ИЗДЕЛИЙ

№	Наименование	Обозначение	Кол.	Примечание
1	Скамья	2211	23	КСИП (или аналог)
2	Урна	1311	25	КСИП (или аналог)
3	Песочница	4242	4	КСИП (или аналог)
4	Канализ на трубах	4125	7	КСИП (или аналог)
5	Детский игровой комплекс	5116	1	КСИП (или аналог)
6	Машинка без горки	4413	1	КСИП (или аналог)
7	Леска средняя	6730	3	КСИП (или аналог)
8	Качели двухподвесные	4155	2	КСИП (или аналог)
9	Капустка	4191-31	5	КСИП (или аналог)
10	Детской игровой комплекс	6171	2	КСИП (или аналог)
11	Детской игровой комплекс	6112	3	КСИП (или аналог)
12	Корзинка	МФ-7 01	2	Лага (или аналог)
13	Тренажеры (велосипед, шагатель, силовой)	7520, 7525, 7530	3	КСИП (или аналог)
14	Газоное ограждение		124	м. (62 секции)
15	Светильник ЮУ		3	
16	Светильник светодиодный		11	

ДЕТАЛЬ УСТРОЙСТВА ПОНИЖЕННОГО БОРДЮРА

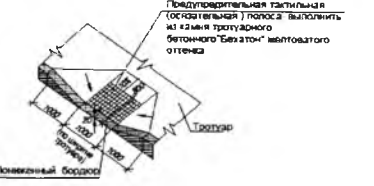

- Условные обозначения:
- Понижение бортового камня
 - Граница отвода земельного участка под жилой дом
 - Газоное ограждение
 - Реконструктивное освещение
 - Реконструкция ВЛ 0,38кВ

- Примечания:
- 1) Система высот - Балтийская;
 - 2) Система координат - метрич.
 - 3) Восстановить дорожное покрытие тип ПД-4* шириной 0,5м вдоль установленных БР 100 30 15;
 - 4) Восстановить тротуары тип ПТ-2 шириной 1м вдоль установленных БР 100 30 15;
 - 5) Восстановить газон шириной 0,5-1м вдоль грани проектируемой работ;
 - 6) Существующие олепленные площадки в границе работ - расчистить в оставшейся проектируемый газон;
 - 7) Выложить пониженные бортовые камни на всех устанавливаемых бортовых камня в местах пересечения с тротуаром

УЗЛЫ ПРИМЫКАНИЯ ПОКРЫТИЙ

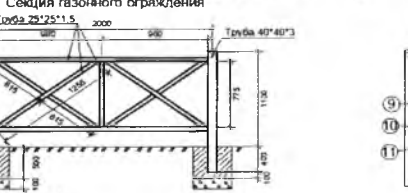
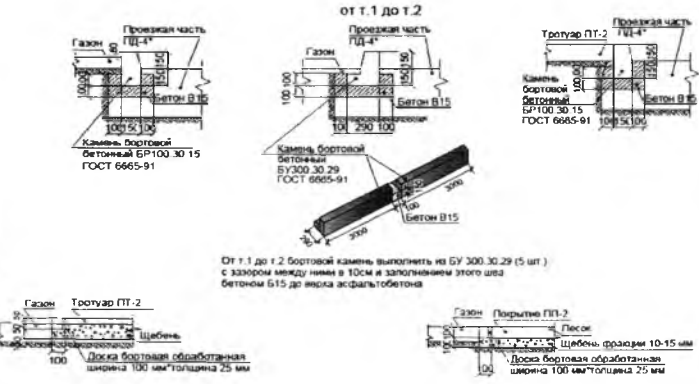

Материал - Сталь С 235 по ГОСТ 27772-88
Сварные соединения по ГОСТ 5264-80

196/01-09-14-ГП				
г.Березовский, ул.Брунновская,2,3,5,6, Газарная, 15/4 Спортшкола 2,4				
№ п/п	Исполнитель	Дата	Статус	Лист
1	Проектировщик		Согласовано и реконструкция	Р
2	Инженер-проектировщик		инжендерской территории	4
3	Инженер-проектировщик		инжендерской территории	4