



**АДМИНИСТРАЦИЯ БЕРЕЗОВСКОГО ГОРОДСКОГО ОКРУГА**  
**ПОСТАНОВЛЕНИЕ**

от 26.07.2017 № 523-5

г. Березовский

***Об утверждении дизайн-проектов благоустройства дворовых территорий многоквартирных домов***

В целях выполнения условий предоставления и расходования субсидий из бюджета Свердловской области на софинансирование муниципальной программы формирования современной городской среды, руководствуясь федеральным законом от 06 октября 2003 года №131-ФЗ «Об общих принципах организации местного самоуправления в Российской Федерации» и Уставом Березовского городского округа,  
ПОСТАНОВЛЯЮ:

1. Утвердить четыре дизайн-проекта благоустройства дворовых территорий многоквартирных домов по адресам: г.Березовский ул.Спортивная, 2, ул.Спортивная, 4, ул.Брусницина, 3, ул.Брусницина, 5, ул.Брусницина, 6, ул.Гагарина, 15/4; г.Березовский ул.Гагарина, 5, ул.Гагарина, 7; г.Березовский ул.Гагарина, 2, ул.Гагарина, 2а, ул.Гагарина, 2б; г.Березовский ул.Овощное отделение, 8 ул.Овощное отделение, 11, ул.Овощное отделение, 11а, согласно приложению.

2. Опубликовать настоящее постановление в газете «Березовский рабочий» и разместить на официальном сайте администрации Березовского городского округа в сети Интернет.

3. Контроль за исполнением настоящего постановления возложить на заместителя главы администрации Березовского городского округа Еловикова А.В.

Глава Березовского городского округа,  
глава администрации

Е.Р. Писцов



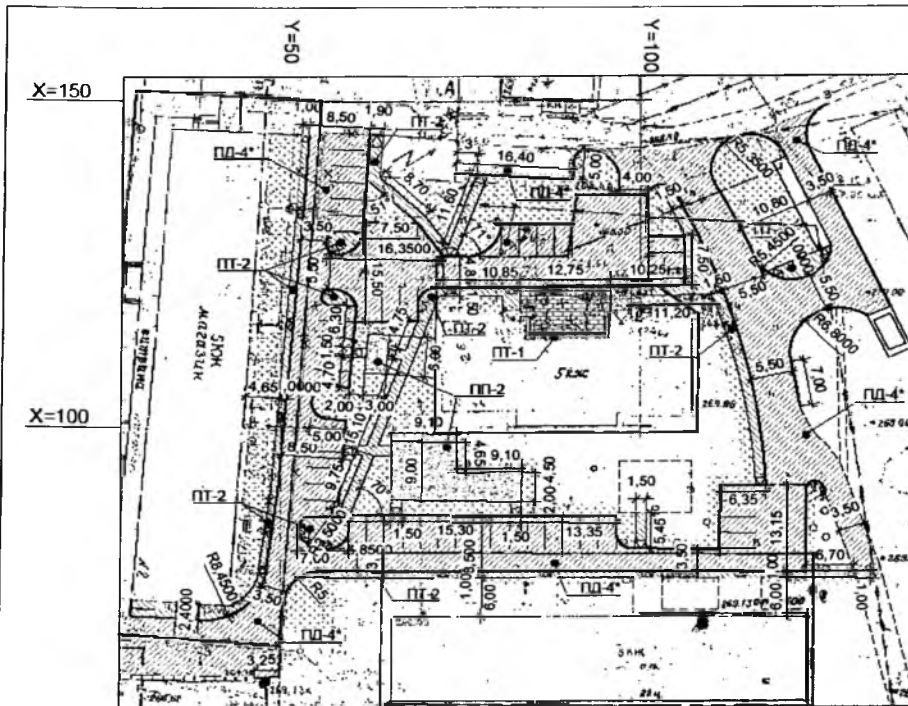

План расположения малых архитектурных форм и переносных изделий

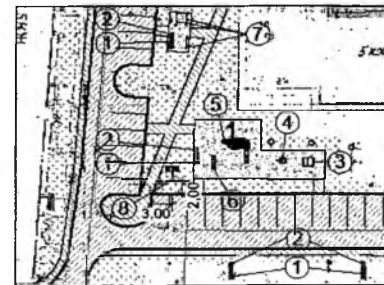

ДЕТАЛИ ПОКРЫТИИ				
Наименование	Сечение	Слой дорожной одежды	Толщина слоя, мм	Примечание
Проезжая часть дорог				
ПД-4*	а/б		горячая смесь для плотного асфальтобетона тип А марки II.	50
			Щебень фракции 20...40мм обработанный эмульсией ЭБК-2 по способу пропитки	80
			Щебень фракции 40...70мм уложенный по способу заклинки	300
			Уплотненный грунт	-
Тротуары				
ПТ-1	а/б		горячая смесь для плотного асфальтобетона тип В марки II.	50
			Основание под тротуары из щебня	150
			Щебень фракции 5...10мм	50
ПТ-2	а/б		горячая смесь для плотного асфальтобетона тип В марки II.	50
			Основание под тротуары из щебня	150
			Щебень фракции 5...10мм	50
			Уплотненный грунт	-
Площадки				
ПП-2	песчаное		Песок	100
			Щебень фракции 10-15 мм	100
			Уплотненный грунт	-
Газоны				
ПГ	газон обыкновенный		Растительный грунт	150

ВЕДОМОСТЬ МАЛЫХ АРХИТЕКТУРНЫХ ФОРМ И ПЕРЕНОСНЫХ ИЗДЕЛИЙ

Поз	Наименование	Объем, шт	Кол	Примечание
1	Скамья	2211	2	КСИЛ или аналог
2	Урна	1311	2	КСИЛ или аналог
3	Песочница	4242	1	КСИЛ или аналог
4	Качалка на пружине	4125	1	КСИЛ или аналог
5	Детский игровой комплекс	5116	1	КСИЛ или аналог
6	Ликан средняя	6730	1	КСИЛ или аналог
7	Металлические стойки для сушки белья	МФ-7 04	3	Лига или аналог
8	Двухрожковый светильник		1	
9	Светодиодный светильник		5	

- Условные обозначения:
- Понижение бортового камня
  - Граница отвода земельного участка под жилой дом
  - Демонтируемый бортовой камень
  - Проектируемый двухрожковый светильник
  - Проектируемая ВЛ 0,38кВ

- Примечание:
- 1) Система высот - Балтийская;
  - 2) Система координат - местная;
  - 3) Восстановить дорожное покрытие тип ПД-4\* шириной 0,5м вдоль устанавливаемых БР 100.30.15;
  - 4) Восстановить газон шириной 0,5-1,0м вдоль границ производства работ;
  - 5) Существующее озеленение, попадающее в границы работ, рассадить в ближайший проектируемый газон;
  - 6) Выполнить понижение бортового камня на всех устанавливаемых бортовых камнях в местах пересечения с тротуаром.

				196/04-09-14-ПТ		
				г.Березовский, ул. Гагарина 2, 2а,2б		
Имя	Кол.ч.	Лист	Изд.	Подпись	Дата	
Разраб.	Полужитков					
Над.контр.	Волков					
Нам.отд.	Полужитков					
				Студия	Лист	Листов
				Р	3	3
				Облагодотворение и реконструкция внутридворовых территорий		
				Разбивочный план проезда, тротуаров, дорожек, площадок. План расположения малых архитектурных форм и переносных изделий. М1:500		

УЗЛЫ ПРИМЫКАНИЯ ПОКРЫТИЙ

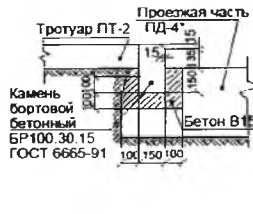
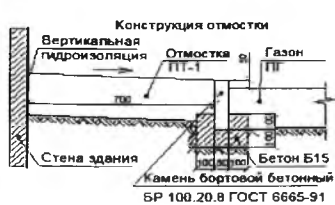

ДЕТАЛЬ УСТРОЙСТВА ПОНИЖЕННОГО БОРДЮРА

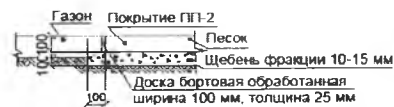

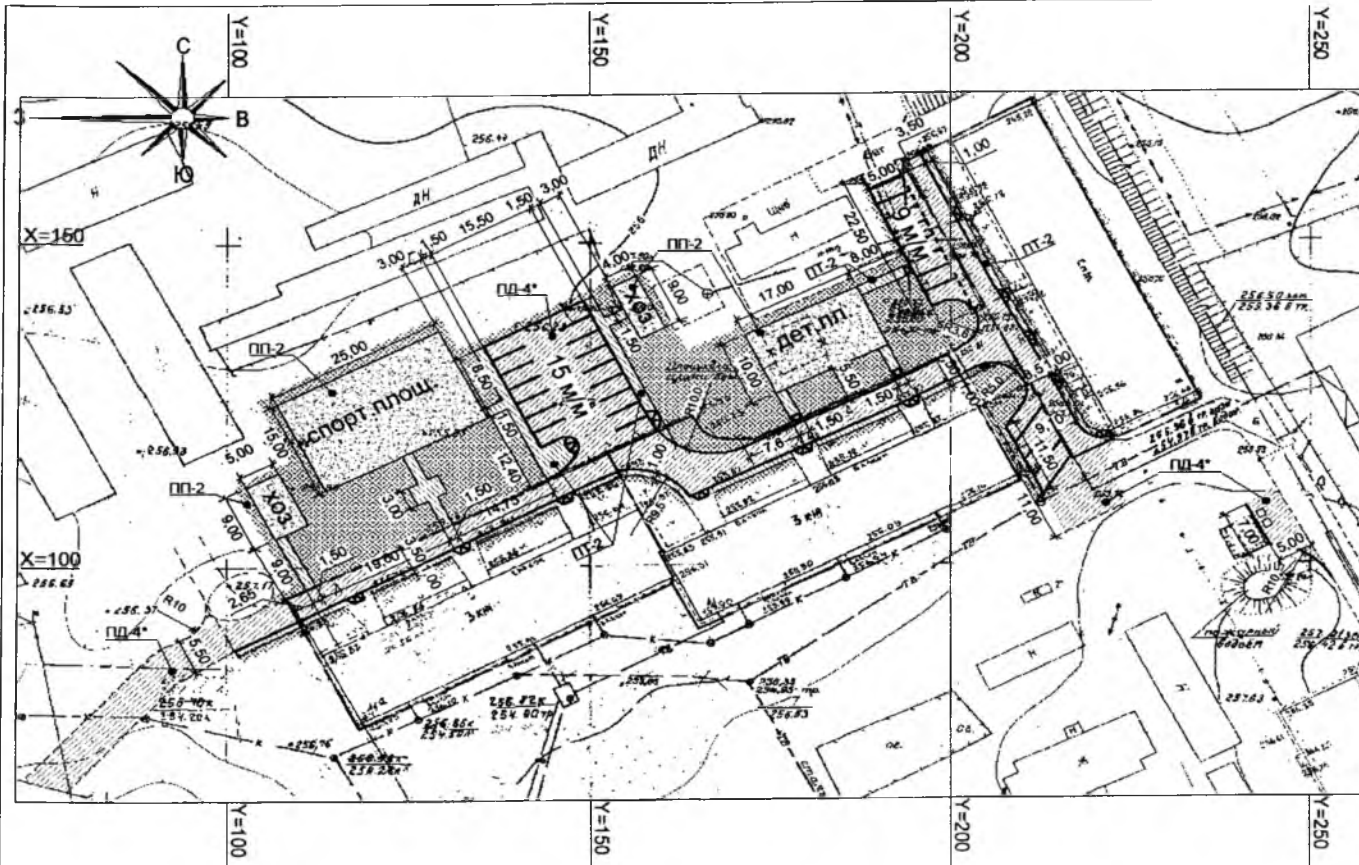

ДЕТАЛИ ПОКРЫТИИ				
Наименование	Сечение	Слой дорожной одежды	Толщина слоя, мм	Примечание
Проезжая часть дорог				
ПД-4*	а/б	Горячая смесь для плотного асфальтобетона тип В марки II. Щебень фракции 20...40мм обработанный эмульсией ЭБК-2 по способу пропитки. Щебень фракции 40...70мм уплотненный по способу заклинки уплотненный грунт	50 80 300	
Тротуары				
ПТ-2	а/б	Горячая смесь для плотного асфальтобетона тип В марки II. Основание под тротуары из щебня. Щебень фракции 5...10мм Уплотненный грунт	50 150 50	
Площади				
ПП-2	песчаное	Песок Щебень фракции 10-15 мм Уплотненный грунт	100 100	
Газоны				
ПГ	газон обыкновенный	Растительный грунт	150	

ВЕДОМОСТЬ МАЛЫХ АРХИТЕКТУРНЫХ ФОРМ И ПЕРЕНЕСНЫХ ИЗДЕЛИЙ

Поз	Наименование	Обозначение	Кол	Примечание
1	Скамья	2211	11	КСИП или аналог
2	Урна	1311	11	КСИП или аналог
3	Песочница	4242	1	КСИП или аналог
4	Качалка на пружине	4125	1	КСИП или аналог
5	Детский игровой комплекс	5116	1	КСИП или аналог
6	Машинка без горки	4413	1	КСИП или аналог
7	Лиана средняя	6730	1	КСИП или аналог
8	Столбы для волейбольной сетки	006504	2	КСИП или аналог
9	Металлические стойки для сушки белья	МФ-7.04	4	Леса или аналог
10	Ковроочистка	МФ-7.01	3	Леса или аналог
11	Светильник ЖКУ		2	

Деталь устройства пониженного бордюра



Узлы примыкания покрытий

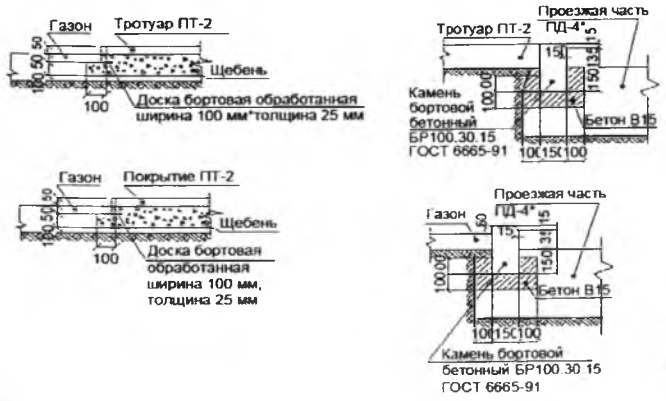

План расположения малых архитектурных форм и переносных изделий

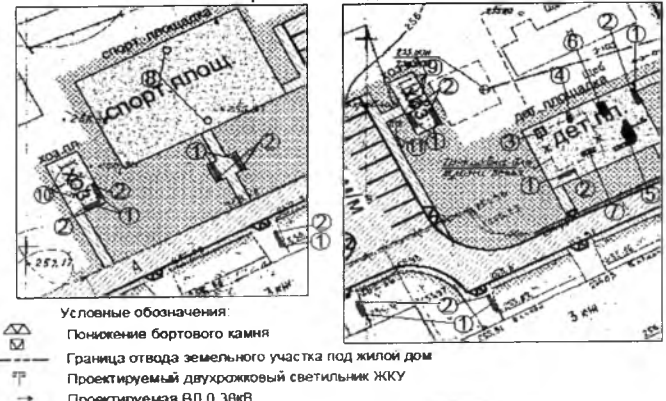

Имя и фамилия  
Подпись и дата  
Возраст, инв. №

196/03-09-14-ГП				
г. Березовский, ул. Овощное отделение 8, 11, 11а				
Имя, Кол. и Лист	Имя, Кол. и Лист	Имя, Кол. и Лист	Имя, Кол. и Лист	Имя, Кол. и Лист
Разраб. Полулятов	Волгов			
Над. контр. Волгов				
Над. отд. Полулятов				
Благоустройство и реконструкция внутридворовых территорий			Стадия Р	Лист 3
Разбивочный план проездов, тротуаров, дорожек, площадок. План расположения малых архитектурных форм и переносных изделий. М1:500			ИЗДАТЕЛЬСТВО КСМ-ИФ	

Приложение №4  
к постановлению администрации  
Березовского городского округа  
от 26.07.2017 №523-5

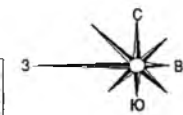
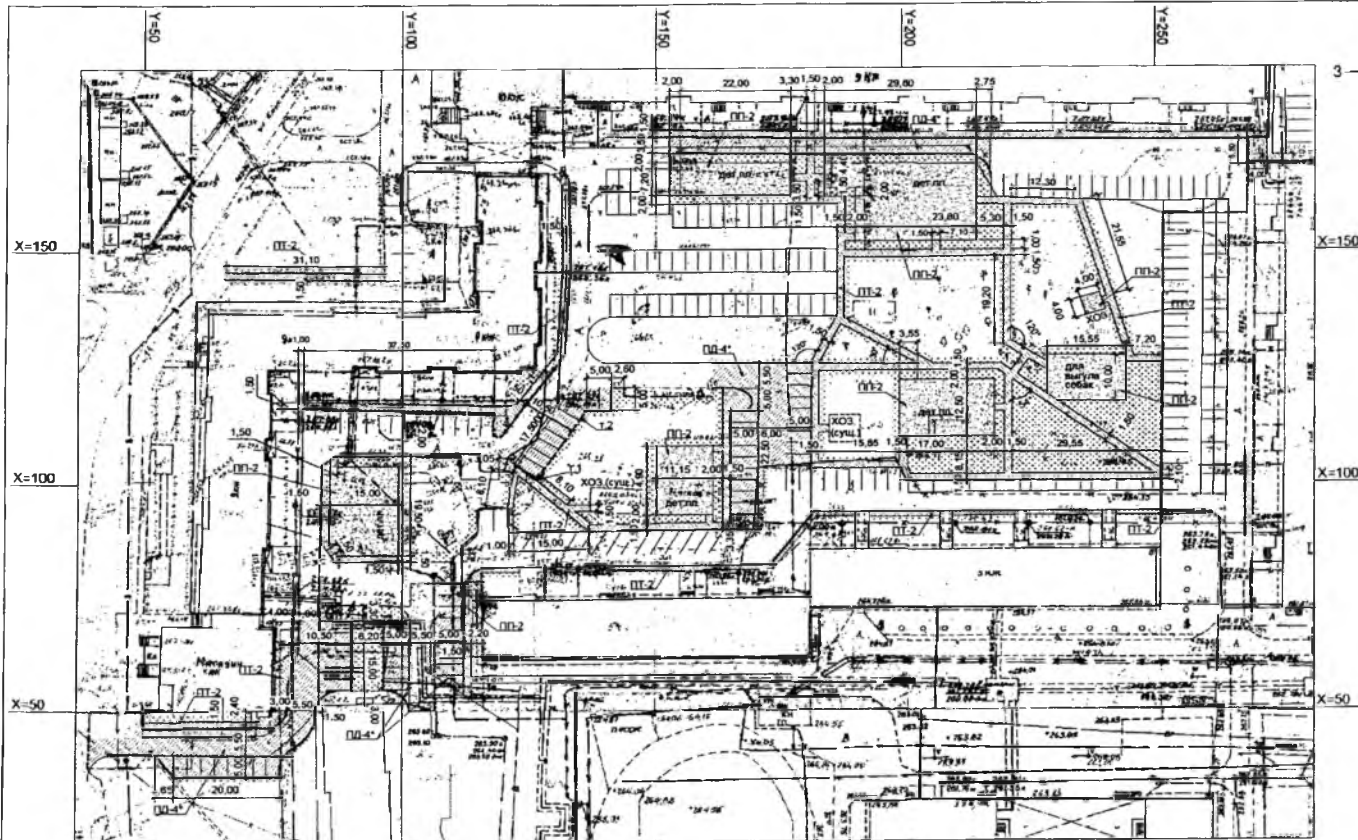

План расположения малых архитектурных форм и переносных изделий



Детская площадка

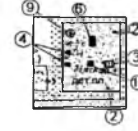

Детская площадка

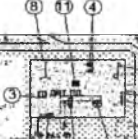

Детская площадка

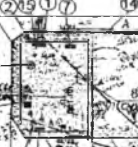

ДЕТАЛИ ПОКРЫТИЙ				
Наименование	Сечение	Слой дорожной одежды	Толщина, мм	Примечание
ПД-4*		Проезжая часть дорог		
		Основная смесь для плотного асфальтобетона тип А марки II	50	
		Дробь фракции 20 - 40мм обработанный мушкетер 3Эк-2 по способу уплотнения Дробь фракции 40 - 70мм уплотненный по способу замески Уплотненный грунт	80	
ПТ-2		Тротуары		
		Основная смесь для плотного асфальтобетона тип В марки II	50	
		Основание под тротуары из дробей фракции 5 - 10мм Уплотненный грунт	150	
ПЛ-2		Площадки		
		Песок дробь фракции 10-15 мм Уплотненный грунт	100	
ГП		Газоны		
		Распелтый грунт	150	

ВЕДОМОСТЬ МАЛЫХ АРХИТЕКТУРНЫХ ФОРМ И ПЕРЕНОСНЫХ ИЗДЕЛИЙ

№	Наименование	Обозначение	Кол.	Примечание
1	Скамья	2211	23	КСМП (или аналог)
2	Урна	1311	25	КСМП (или аналог)
3	Песочница	4242	4	КСМП (или аналог)
4	Канализа на трубе	4125	7	КСМП (или аналог)
5	Детской игровой комплекс	5116	1	КСМП (или аналог)
6	Машинка без горки	4413	1	КСМП (или аналог)
7	Львица средние	6730	3	КСМП (или аналог)
8	Канализа двухдверные	4155	2	КСМП (или аналог)
9	Карусель	4191-31	5	КСМП (или аналог)
10	Детский спортивный комплекс	6171	2	КСМП (или аналог)
11	Детской игровой комплекс	6112	3	КСМП (или аналог)
12	Коворкстак	МФ-7-01	2	Лада (или аналог)
13	Тренажеры (велосипед, шагатель, силовой)	7520, 7525, 7530	3	КСМП (или аналог)
14	Газонное ограждение		124	м. (62 секции)
15	Светильники ЖКУ		3	
16	Светильники светодиодный		11	

ДЕТАЛЬ УСТРОЙСТВА Пониженного бордюра

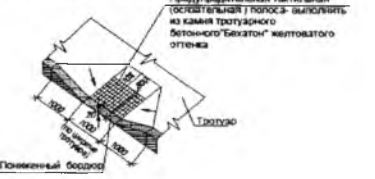

Условные обозначения

- Понижение бортового камня
- Граница участка земельного участка под жилой дом
- Газонное ограждение
- Реконструируемый светильник
- Проектируемая ВЛ 0.38В

- Примечание:
- 1) Система высот - Балтийская.
  - 2) Система координат - Челябинск.
  - 3) Восстановить дорожное покрытие тип ПД-4\* шириной 0,5м вдоль устанавливаемых БР 100.30.15.
  - 4) Восстановить тротуары тип ПТ-2 шириной 1м вдоль устанавливаемых БР 100.30.15.
  - 5) Восстановить газон шириной 0.5-1.0м вдоль границ производств работ.
  - 6) Существующие озеленение, посадочные в границы работ, рассадить в ближайшей проектной газон.
  - 7) Выполнить понижение бортового камня на всех устанавливаемых бортовых камня в местах пересечения с тротуаром

узлы примыкания покрытий

от т.1 до т.2

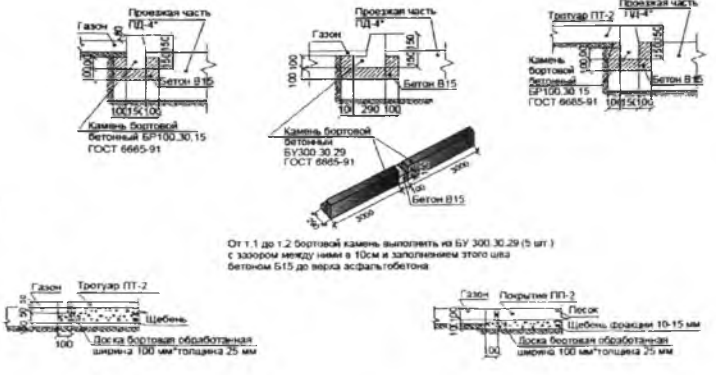

Секция газонного ограждения

